

Regia



Konfigurieren Sie Ihr Wunschbett nach Mass

Name _____

Datum _____

Fachhandel _____

Kommission _____

1. Grundmodell

Artikelnummer 287900BU

| <input checked="" type="checkbox"/> | Produkt | Beschreibung | Artikelnummer | Preis/Stück (UVP exkl. MwSt.) |
|---|-------------------------------|---|---------------|----------------------------------|
| <input type="checkbox"/> | Pflegebett Regia 90 x 200 cm | Liegefläche und Untergestell • Liegefläche 4-geteilt mit Metall-Lamellen • Höhenverstellung 26 - 80 cm • zentrale Rollenfeststellung und wohnliche Rollenverkleidung | 287900BU | 3'159.00 |
| <input type="checkbox"/> | Pflegebett Regia 100 x 200 cm | Der Mehrpreis beinhaltet die Liegefläche in 100 cm Breite | ZLFB002 | 709.00 |
| Bitte wählen Sie Komfortliegefläche und Bettverlängerung unter Punkt 5 „Zubehör und Sonderausstattungen“. Die Abmessungen des Bettes finden Sie im Anhang dieses Bogens. | | | | |







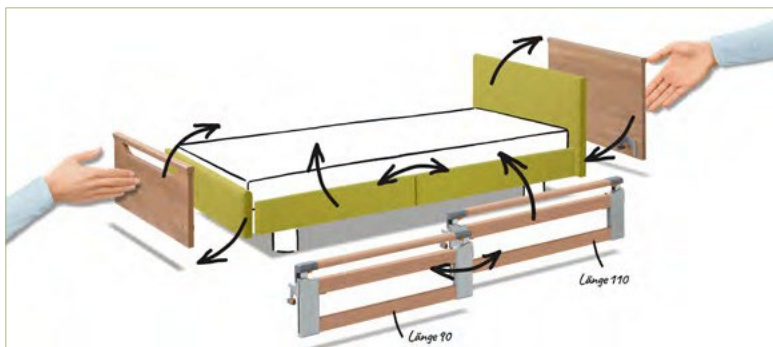

Das Regia wird mit dem patentierten Easy-Switch-System für alle Anbauteile geliefert.





Häupter, geteilte Seitensicherungen und Seitenblenden sind für eine schnelle, unkomplizierte und werkzeuglose Montage bestens geeignet. Sie werden mit leicht bedienbaren Verschlüssen befestigt.



2. Kopf- und Fussteile

| ✓ | Produkt | Beschreibung | Artikelnummer | Preis (UVP exkl. MwSt.) |
|--------------------------|---|---|---------------|----------------------------|
| <input type="checkbox"/> | Nobla nicht mit DSG kombinierbar  | <ul style="list-style-type: none"> • Kopfteil Nobla ¹⁾ • FusSteil Nobla ¹⁾ ¹⁾ Nur in den Dekoren Buche Natur und Kirsche Havanna auswählbar! | KFH_011 | 369.00 |
| <input type="checkbox"/> | Nobla mala nicht mit DSG kombinierbar  | <ul style="list-style-type: none"> • Kopfteil Nobla • niedriges Fussteil Nobla mala ²⁾ ²⁾ Nur in den Dekoren Buche Natur und Kirsche Havanna auswählbar! | KFH_013 | 369.00 |
| <input type="checkbox"/> | Nobla (gepolstert) nicht mit DSG kombinierbar  | <ul style="list-style-type: none"> • 1 x Kopfteil gepolstert • 1 x Fussteil gepolstert • festgepolstert mit nicht abnehmbarem Stoff/Kunstleder • Eigenschaften siehe Punkt 4. | KFH_019 | 479.00 |
| <input type="checkbox"/> | Nobla mala (gepolstert) nicht mit DSG kombinierbar  | <ul style="list-style-type: none"> • 1 x Kopfteil gepolstert • 1 x niedriges Fussteil gepolstert • festgepolstert mit nicht abnehmbarem Stoff/Kunstleder • Eigenschaften siehe Punkt 4. | KFH_020 | 449.00 |
| <input type="checkbox"/> | Primus  | <ul style="list-style-type: none"> • 1 x Kopfteil geschlossen mit Massivholzleiste • 1 x Fussteil mit offener Griff- und Massivholzleiste | KFH_022 | 409.00 |
| <input type="checkbox"/> | Primus-Low nicht mit DSG kombinierbar  | <ul style="list-style-type: none"> • 1 x Kopfteil geschlossen mit Massivholzleiste • 1 x Fussteil mit niedriger offener Griff- und Massivholzleiste für freie Sicht in den Raum | KFH_023 | 409.00 |
| <input type="checkbox"/> | Prinzino nicht im Dekor Kirsche Edel  | <ul style="list-style-type: none"> • 1 x Kopfteil mit offener Griffleiste aus Massivholz • 1 x Fussteil mit offener Griffleiste aus Massivholz | KFH_004 | 479.00 |

3. Seitenelemente

| <input checked="" type="checkbox"/> | Produkt | Beschreibung | Artikelnummer | Preis (UVP exkl. MwSt) |
|-------------------------------------|---|---|---|---------------------------|
| <input type="checkbox"/> | Seitensicherungen beidseitig geteilt, teleskopierbar (TSG)  | jeweils bestehend aus: <ul style="list-style-type: none"> • 2 x TSG 110 cm • 2 x TSG 90 cm • Anbringung kopf-/fussseitig variabel | SEE_001 | 909.00 |
| <input type="checkbox"/> | Seitensicherungen kopfseitig geteilt, teleskopierbar (TSG) und Holz-Seitenblenden  | jeweils bestehend aus: <ul style="list-style-type: none"> • 2 x TSG kopfseitig 110 cm • 2 x Holz-Seitenblenden fussseitig 90 cm • TSG 110 cm ist eine normativ vollwertige Seitensicherung | Vollständig angeben: SEE_004 SEA_001 SBU_001 | 599.00 |
| <input type="checkbox"/> | Seitenschutz kopfseitig geteilt, teleskopierbar (TSG) und Holz-Seitenblenden | jeweils bestehend aus: <ul style="list-style-type: none"> • 2 x TSG kopfseitig 90 cm • 2 x Holz-Seitenblenden fussseitig 110 cm • TSG 90 cm bietet viel Platz für Ein- und Ausstieg | Vollständig angeben: SEE_004 SEA_002 SBU_001 | 599.00 |
| <input type="checkbox"/> | Seitenschutz kopfseitig geteilt, teleskopierbar (TSG) und Stoff-/Kunstleder-Seitenblenden | jeweils bestehend aus: <ul style="list-style-type: none"> • 2 x TSG kopfseitig 90 cm • 2 x Stoff-/Kunstleder-Seitenblenden fussseitig 110 cm • TSG 90 cm bietet viel Platz für Ein- und Ausstieg | Vollständig angeben: SEE_004 SEA_002 SBU_002 | 729.00 |
| <input type="checkbox"/> | Seitensicherungen kopfseitig geteilt, teleskopierbar (TSG) und Stoff-/Kunstleder-Seitenblenden  | jeweils bestehend aus: <ul style="list-style-type: none"> • 2 x TSG kopfseitig 110 cm • 2 x Stoff-/Kunstleder-Seitenblenden fussseitig 90 cm • TSG 110 cm ist eine normativ vollwertige Seitensicherung | Vollständig angeben: SEE_004 SEA_001 SBU_002 | 729.00 |
| <input type="checkbox"/> | Seitensicherung eine Seite geteilt, teleskopierbar (TSG) und eine Seite Holz-Seitenblenden | jeweils bestehend aus: <ul style="list-style-type: none"> • 1 x TSG 110 cm • 1 x TSG 90 cm • 1 x Holz-Seitenblende 110cm • 1 x Holz-Seitenblende 90 cm – variabel | Vollständig angeben: SEE_005 SEA_001 SBU_001 | 599.00 |
| <input type="checkbox"/> | Seitensicherung eine Seite geteilt, teleskopierbar (TSG) und eine Seite Stoff-/Kunstleder-Seitenblenden | jeweils bestehend aus: <ul style="list-style-type: none"> • 1 x TSG 110 cm • 1 x TSG 90 cm • 1 x Stoff-/Kunstleder-Seitenblende 110cm • 1 x Stoff-/Kunstleder-Seitenblende 90cm – variabel | Vollständig angeben: SEE_005 SEA_001 SBU_002 | 729.00 |
| <input type="checkbox"/> | Seitenblenden-Holz  | jeweils bestehend aus: <ul style="list-style-type: none"> • 2 x Seitenblenden-Holz 110 cm • 2 x Seitenblenden-Holz 90 cm • Anbringung kopf-/fussseitig variabel | Vollständig angeben: SEE_003 SEA_001 SBU_001 | 299.00 |



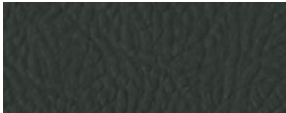

| <input checked="" type="checkbox"/> | Produkt | Beschreibung | Artikelnummer | Preis (UVP exkl. MwSt) |
|-------------------------------------|---|--|---|---------------------------|
| <input type="checkbox"/> | Stoff-/Kunstleder-Seitenblenden  | jeweils bestehend aus: <ul style="list-style-type: none"> • 2 x Stoff-/Kunstleder-Seitenblenden 110 cm • 2 x Stoff-/Kunstleder-Seitenblenden 90 cm • Anbringung kopf-/fussseitig variabel | Vollständig angeben: SEE_003 SEA_001 SBU_002 | 549.00 |
| <input type="checkbox"/> | Seitensicherungen beidseitig durchgehend (DSG)  | jeweils bestehend aus: <ul style="list-style-type: none"> • 4 x Seitensicherungsholmen 200 cm • 2 x Seitenblenden 200 cm | SEE_002 | 389.00 |

4. Holzdekore, Bezugsstoffe und Kunstleder



| <input checked="" type="checkbox"/> | Produkt | Beschreibung | Artikelnummer | Preis (UVP exkl. MwSt) |
|-------------------------------------|---|---|---------------|---|
| <input type="checkbox"/> | Standarddekor  | Buche Natur R 24010 Das freundliche, wohnliche Dekor für jeden Einrichtungsstil | DHU_027 | 0.00 |
| <input type="checkbox"/> | Sonderdekor  | Kirsche Havanna R 42006 Das warme Dekor mit der rauchigen Note für mehr Behaglichkeit | DHU_024 | 139.00 |
| <input type="checkbox"/> | Sonderdekor  | Königsahorn R 27001 Das elegante helle Dekor mit dem goldenen Schimmer | DHU_022 | 139.00 |
| <input type="checkbox"/> | Sonderdekor  | Lindberg Eiche: R 20021 Das edle, dezente Dekor für viele Kombinationsmöglichkeiten | DHU_044 | 139.00 |
| <input type="checkbox"/> | Bezugsstoff  | Hellgrün Tiba 6210 <ul style="list-style-type: none"> • junger, frischer Farbton • 100 % Polyester • leicht zu reinigen • nicht abnehmbar | BSH_H006 | 0.00 Preis ist bei der Bestellung gepolsterter Häupter und Seitenblenden enthalten |
| <input type="checkbox"/> | Kunstleder  | Weiss 1-1142-197 <ul style="list-style-type: none"> • weisses Kunstleder für ein elegantes Designerbett • leicht zu reinigen • nicht abnehmbar | BSH_K009 | 0.00 Preis ist bei der Bestellung gepolsterter Häupter und Seitenblenden enthalten |

| <input checked="" type="checkbox"/> | Produkt | Beschreibung | Artikelnummer | Preis (UVP exkl. MwSt) |
|-------------------------------------|---|---|---------------|---|
| <input type="checkbox"/> | Kunstleder  | Anthrazit 1-1142-395 <ul style="list-style-type: none"> • moderner, dezenter Farbton für viele Kombinationen • leicht zu reinigen • nicht abnehmbar | BSH_K025 | 0.00 Preis ist bei der Bestellung gepolsterter Häupter und Seitenblenden enthalten |

5. Zubehör und Sonderausstattungen

| <input checked="" type="checkbox"/> | Produkt | Beschreibung | Artikelnummer | Preis (UVP exkl. MwSt) |
|-------------------------------------|---|--|---------------|---------------------------|
| <input type="checkbox"/> | Akku | <ul style="list-style-type: none"> • nur für die Notabsenkung • hält für zwei Verstellungen | 275602BU | 289.00 |
| <input type="checkbox"/> | Aufrichter mit Triangelgriff  | <ul style="list-style-type: none"> • erleichtert dem Bewohner das selbstständige Aufrichten im Pflegebett erheblich • Farbe: Argentum • lässt sich einfach in die Aufrichterhülse rechts oder links kopfseitig einstecken | 188223BU | 149.00 |
| <input type="checkbox"/> | Aufstehhilfe | <ul style="list-style-type: none"> • Farbe: Argentum | 302701BU | 149.00 |
| <input type="checkbox"/> | Bettverlängerung für Metall-Lamellen-Liegefläche 90 und 100 cm mit TSG  | <ul style="list-style-type: none"> • Verlängerung der Liegefläche auf 218 cm | ZLFL011 | 509.00 |
| <input type="checkbox"/> | Bettverlängerung für Metall-Lamellen-Liegefläche mit DSG | <ul style="list-style-type: none"> • Verlängerung der Liegefläche auf 220 cm • inkl. Seitensicherungen und Seitenblenden in 220 cm | ZLFL007 | 609.00 |
| <input type="checkbox"/> | Bettzeugablage  | <ul style="list-style-type: none"> • Ablagefläche am Fussende • besonders praktisch beim Bettenmachen | 247350BU | 209.00 |
| <input type="checkbox"/> | Erhöhung für Seitensicherungen | <ul style="list-style-type: none"> • 7 cm hoch für DSG • Farbe: Argentum | 297233BU | 169.00 |
| <input type="checkbox"/> | | <ul style="list-style-type: none"> • 7 cm hoch für DSG • Farbe: Argentum • inkl. Easy-Click Seitensicherungsholm in Buche Natur R24010 | 290993BU | 219.00 |
| <input type="checkbox"/> | Füllpolster | <ul style="list-style-type: none"> • für durchgehende Seitensicherung (DSG) | 301727BU | 189.00 |
| <input type="checkbox"/> | Geberhalter für Handschalter  | <ul style="list-style-type: none"> • Der Geberhalter für den Handschalter hat ein flexibles Stativ. Durch dessen Schwenk- und Drehbarkeit ist der Handschalter immer an der gewünschten Position. | 199137BU | 169.00 |

| <input checked="" type="checkbox"/> | Produkt | Beschreibung | Artikelnummer | Preis (UVP exkl. MwSt) |
|-------------------------------------|---|--|--|---------------------------|
| <input type="checkbox"/> | Handschalter-Verlängerungskabel  | <ul style="list-style-type: none"> Mit der Verlängerung des Handschalterkabels um 140 cm wird die Bedienung des Bettes für Bewohner und Pflegekräfte noch flexibler und bequemer. | 238047BU | 149.00 |
| <input type="checkbox"/> | Komfortliegefläche  | <ul style="list-style-type: none"> 50 Federelemente zur Selbstmontage durch einfaches Aufklicken für besten Liegekomfort | 245702BU 257471BU (für Bettverlängerung) | 379.00 49.00 |
| <input type="checkbox"/> | Leselampe zum Einstecken  | <ul style="list-style-type: none"> spendet angenehmes, wohnliches Licht | 310648BU | 329.00 |
| <input type="checkbox"/> | Leselampe zur Anbringung am Aufrichter  | <ul style="list-style-type: none"> lässt sich einfach in die Aufrichterhülse rechts oder links kopfseitig einstecken | 310722BU | 329.00 |
| <input type="checkbox"/> | Schaumlederbezug DSG  | <ul style="list-style-type: none"> umhüllt die durchgehende Seitensicherung und schützt den Bewohner zur kompletten Verkleidung sind 2 Elemente erforderlich | 301725BU | 199.00 (pro Element) |
| <input type="checkbox"/> | Schaumlederbezug TSG 90 cm | <ul style="list-style-type: none"> umhüllt die teleskopierbare Seitensicherung und schützt den Bewohner zur kompletten Verkleidung sind 4 Elemente erforderlich | 301732BU | 209.00 (pro Element) |
| <input type="checkbox"/> | Schaumlederbezug TSG 110 cm  | | 301731BU | 209.00 (pro Element) |
| <input type="checkbox"/> | Serviertablett 90 cm  | <ul style="list-style-type: none"> für bequeme Mahlzeiten im Bett nur in Kombination mit DSG | 267000BU | 269.00 |
| <input type="checkbox"/> | Tragetasche für Holme (DSG) | <ul style="list-style-type: none"> leichter und sicherer Transport von den Holmen der Seitensicherungen | 273831BU | 39.00 |
| <input type="checkbox"/> | Trendelenburg-Handschalter | <ul style="list-style-type: none"> optionale Trendelenburg-Position für den Einsatz in Pflegeeinrichtungen Nur für den Einsatz von ausgebildetem Personal in medizinisch überwachten Räumen! | ZHS_003 | 159.00 |
| <input type="checkbox"/> | Unterbettlicht  | <ul style="list-style-type: none"> spendet im Dunkeln dezentes Licht zur besseren Orientierung wird mit Handschalter eingeschaltet | 277987BU | 109.00 |

| <input checked="" type="checkbox"/> | Produkt | Beschreibung | Artikelnummer | Preis (UVP exkl. MwSt) |
|-------------------------------------|---|--|---------------|---------------------------|
| <input type="checkbox"/> | Wandabstandshalter kopfseitig | <ul style="list-style-type: none"> • Puffer vermeidet Kollisionsschäden mit Wänden und Steckdosen • 3-stufig ausziehbar | 262024BU | 59.00 |
| <input type="checkbox"/> | Wandabstandshalter längsseitig  | | 262000BU | 59.00 |
| <input type="checkbox"/> | Wandabweisrolle  | <ul style="list-style-type: none"> • schützen Bett und Zimmereinrichtung • 2 Stück • Wandabweisrolle/n nicht bei gepolsterten Kopf- und Fussteilen möglich! | 288305BU | 119.00 |

6. Matratzen und Polsterteile

| <input checked="" type="checkbox"/> | Produkt | Beschreibung | Artikelnummer | Preis (UVP exkl. MwSt) |
|-------------------------------------|---|---|---|---------------------------|
| Matratze Basic-fit | | | | |
| <input type="checkbox"/> |  | 90 cm x 200 cm x 12 cm | 261477BU | 289.00 |
| <input type="checkbox"/> | | 100 cm x 200 cm x 12 cm | 261486BU | 349.00 |
| Matratze Comfort-fit | | | | |
| <input type="checkbox"/> |  | 90 cm x 200 cm x 14 cm | 283922BU | 349.00 |
| <input type="checkbox"/> | | 100 cm x 200 cm x 14 cm | 283923BU | 379.00 |
| Matratze Sky-fit | | | | |
| <input type="checkbox"/> |  | 90 cm x 200 cm x 14 cm | 283924BU | 429.00 |
| <input type="checkbox"/> | | 100 cm x 200 cm x 14 cm | 283925BU | 459.00 |
| <input type="checkbox"/> | Füllpolster für durchgehende Seitensicherungen  | <ul style="list-style-type: none"> • Masse (B x H x L): 57 x 12,5 x 5 cm • Farbe Beige | 301727BU | 189.00 |
| <input type="checkbox"/> | Polsterteil für Bettverlängerungen  | <ul style="list-style-type: none"> • verlängert die Matratze bei Einsatz der Bettverlängerung • Farbe Weiss • mit PU-Bezug | 166715BU (Masse B x L x H: 90 x 21 x 12 cm) | 179.00 |
| <input type="checkbox"/> | | | 209240BU (Masse B x L x H: 90 x 21 x 14 cm) | 179.00 |
| <input type="checkbox"/> | | | 250270BU (Masse B x L x H: 100 x 21 x 14 cm) | 179.00 |

7. Nacht- und Beistelltische

| <input checked="" type="checkbox"/> | Produkt | Beschreibung | Artikel- nummer | Preis (UVP exkl. MwSt) |
|-------------------------------------|--|---|--|---------------------------|
| <input type="checkbox"/> | Beistelltisch Pleto  | <ul style="list-style-type: none"> • Dekor Königsahorn – R27001 • Dekor Havanna Kirsche – R42006 • Dekor Lindberg Eiche – R20021 | 302695BU 302696BU 302698BU | 849.00 |
| <input type="checkbox"/> | Nachttisch Varus  | <ul style="list-style-type: none"> • Dekor Buche Natur – R24010 • Dekor Bella Noce – R30019 • Dekor Königsahorn – R27001 • Dekor Havanna Kirsche – R42006 | 287103BU 287109BU 287110BU 287104BU | 529.00 |

8. Beliebte Konfigurationen

| <input checked="" type="checkbox"/> | Produkt | Beschreibung | Artikel- nummer | Preis (UVP exkl. MwSt) |
|-------------------------------------|---|---|--|---------------------------|
| <input type="checkbox"/> |  | <ul style="list-style-type: none"> • Regia 90 x 200 cm • Primus Low • 4 x TSG • Dekor Buche Natur | 287900BU KFH_023 SEE_001 DHU_027 | 4'477.00 |
| <input type="checkbox"/> |  | <ul style="list-style-type: none"> • Regia 90 x 200 cm • Nobla mala gepolstert • Hellgrün • 4 x Polsterblende | 287900BU KFH_020 BSH_H006 SEE_003 SEA_001 SBU_002 | 4'157.00 |

Gesamtbetrag

Preise exkl. Mehrwertsteuer

Aussenmasse des Regia

In der Ausstattung mit dem Haupt Primus hat das Regia 90 x 200 cm folgende Aussenmasse:

Länge: 211,1 cm (mit Bettverlängerung TSG: 229,1 cm)

Breite: 100,9 cm

Höhe je nach Verstellung: 62,1 bis 113,2 cm

Liffterunterfahrbarkeit: 14,5 cm

Die exakten Masse aller Hauptvarianten können Sie der folgenden Massskizze entnehmen (Masse in mm):

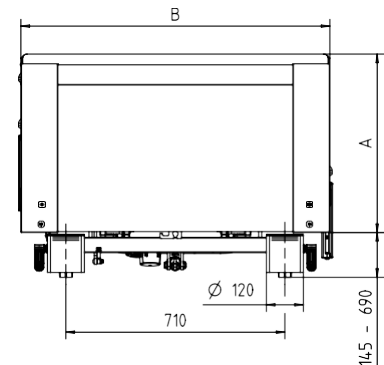
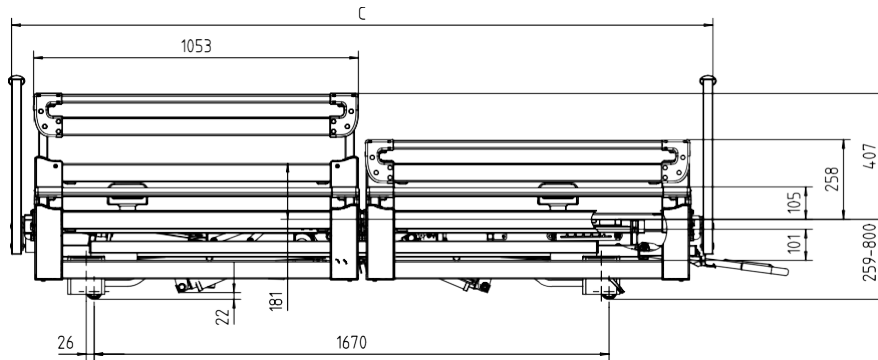

Die angegebenen Maße sind ca. Maße und können fertigungsbedingt abweichen. Bei den Höhenangaben werden deshalb Mini- bzw. Maximalmaße angegeben. Die zeichnerische Darstellung kann in den Ausstattungsdetails von der gelieferten Ausführung abweichen.

* bei der Liegefläche 100cm

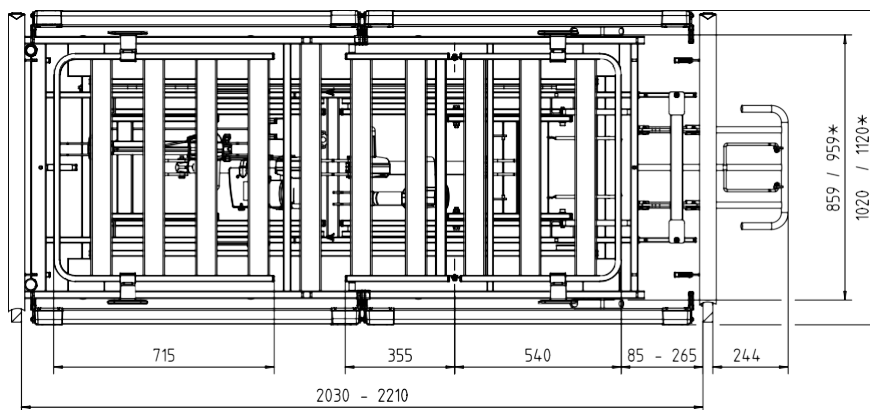

| Häupter für Liegeflächenbreite 90cm | | | |
|-------------------------------------|-----|------|-------------|
| | A | B | C |
| Primus | 621 | 1005 | 2111 - 2291 |
| Primus Low | 406 | 1005 | 2111 - 2291 |
| Prinzino | 579 | 1002 | 2116 - 2296 |
| Nobla | 551 | 1006 | 2126 - 2306 |
| Nobla Reha | 221 | 1026 | 2126 - 2306 |

| Haupt für Liegeflächenbreite 100cm | | | |
|------------------------------------|-----|------|-------------|
| | A | B | C |
| Primus | 621 | 1109 | 2111 - 2291 |
| Primus Low | 406 | 1109 | 2111 - 2291 |
| Prinzino | 579 | 1102 | 2116 - 2296 |
| Nobla | 551 | 1126 | 2126 - 2306 |
| Nobla Reha | 221 | 1126 | 2126 - 2306 |

Sie haben Ihr Regia-Wunschmodell ausgewählt? Senden Sie dieses Dokument ganz einfach direkt per E-Mail an uns – vielen Dank!

Formular per E-Mail senden